

【公報種別】意匠公報の訂正

【発行日】令和5年2月10日(2023.2.10)

【登録番号】意匠登録第1730507号(D1730507)

【掲載公報発行日】令和4年11月22日(2022.11.22)

【年通号数】登録公報(意匠)2022-213

【意匠分類】H1-5500

【出願番号】意願2021-503275(D2021-503275)

(11)【国際登録番号】DM/219981

【意匠番号】1

【訂正の要旨】【意匠に係る物品】に誤りがあったので以下のとおり訂正する。

(19)【発行国】日本国特許庁(JP)

(45)【発行日】令和4年11月22日(2022.11.22)

(12)【公報種別】意匠公報(S)

(11)【登録番号】意匠登録第1730507号(D1730507)

(24)【登録日】令和4年11月14日(2022.11.14)

(54)【意匠に係る物品】Retrographic sensor cartridge, portion of topographical measurement system

(54)【意匠に係る物品の訳(参考)】複製印刷センサーカートリッジ、地形測定システムの部分

(52)【意匠分類】H1-5500

(51)【国際意匠分類】Loc(13)Cl.10-04

(21)【出願番号】意願2021-503275(D2021-503275)

(11)【国際登録番号】DM/219981

【意匠番号】1

(15)(22)【出願日(国際登録日)】令和3年12月13日(2021.12.13)

(45)【国際公表日】令和4年6月17日(2022.6.17)

(31)【優先権主張番号】29/795,021

(32)【優先日】令和3年6月16日(2021.6.16)

(33)【優先権主張国・地域又は機関】米国(US)

(72)【創作者】

【氏名】Janos Rohaly

【住所又は居所】GelSight, Inc. 179 Bear Hill Road Suite #202, 02451-1063 Waltham, MA, United States of America

(72)【創作者】

【氏名】Micah Kimo Johnson

【住所又は居所】GelSight, Inc. 179 Bear Hill Road Suite #202, 02451-1063 Waltham, MA, United States of America

(72)【創作者】

【氏名】Nicholas Lauder

【住所又は居所】45 Tyler Ave, 02155 Medford, MA, United States of America

(72)【創作者】

【氏名】Edward H. Adelson

【住所又は居所】GelSight, Inc. 179 Bear Hill Road Suite #202, 02451-1063 Waltham, MA, United States of America

(73)【意匠権者】

【氏名又は名称】GelSight, Inc.

【住所又は居所】179 Bear Hill Road Suite #202, 02451-1063
Waltham, MA, United States of America

【審査官】鶴田 愛

(55) 【意匠の説明】Retrographic sensor cartridge for a topographical measurement system. 1. 1) Perspective; 1. 2) Front; 1. 3) Back; 1. 4) Left; 1. 5) Right; 1. 6) Top; 1. 7) Bottom; 1. 8) Perspective

(55) 【意匠の説明の訳(参考)】地形計測システムのための複製印刷センサーカートリッジ。 1. 1) 斜視図; 1. 2) 正面図; 1. 3) 背面図; 1. 4) 左側面図; 1. 5) 右側面図; 1. 6) 平面図; 1. 7) 底面図; 1. 8) 斜視図

【図面】

【1. 1】

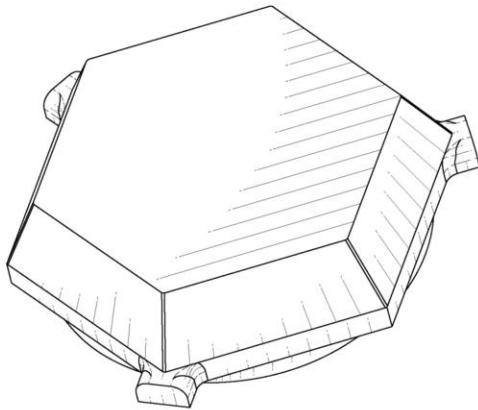

【1. 8】

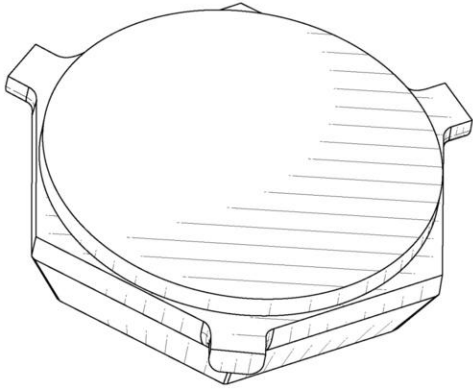

【1. 2】

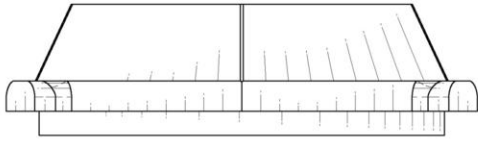

【1. 3】

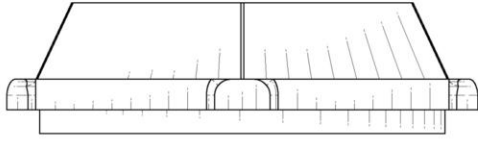

【1. 4】

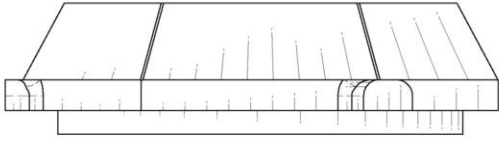

【1. 5】

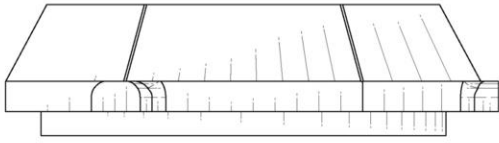

【1. 6】

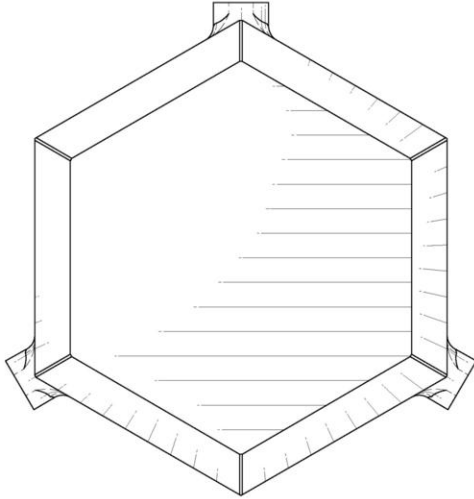

1

【1. 7】

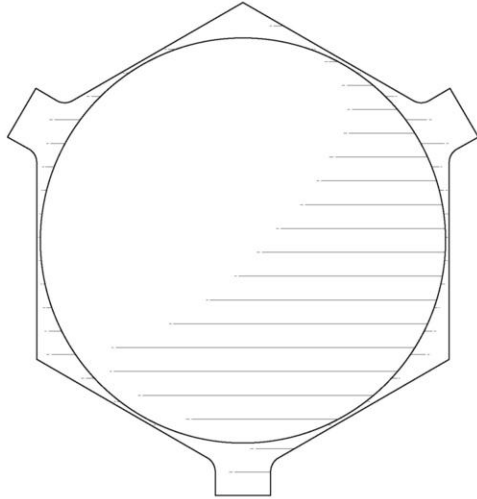

(56) 【参考文献】SWITCH、139頁、(特許庁意匠課公知資料番号HD26004731)

(56) 【参考文献】大韓民国意匠商標公報、2002-53、(2002-11-22)、30-0312313、(特許庁意匠課公知資料番号HH15504917)

(56) 【参考文献】大韓民国意匠商標公報、2002-55、(2002-11-30)、30-0312313類似1、(特許庁意匠課公知資料番号HH15507456)

(56) 【参考文献】大韓民国意匠商標公報、08-08号、(2008-4-17)、30-0487484、(特許庁意匠課公知資料番号HH20421073)

(56) 【参考文献】大日本印刷株式会社、ホームページ掲載実績あり、(特許庁意匠課公知資料番号HJ21064394)